

CALEX
H O L L A N D

SMART 

MULTI COLOR LED STRIP

Tunable white + color ambiance

WiFi 2,4 GHz



2412-2472MHz



2.5dBi



≤18dBm

EN	Getting started	3
NL	Aan de slag	4
FR	Démarrage	5
DE	Erste Schritte	6
PL	Rozpoczęcie	7
CZ	Začínáme	8
SK	Začínáme	9
ES	Empezando	10
IT	Iniziare	11
DK	Kom i gang	12
NO	Starter	13
SV	Komma igång	14
FI	Päästä alkuun	15

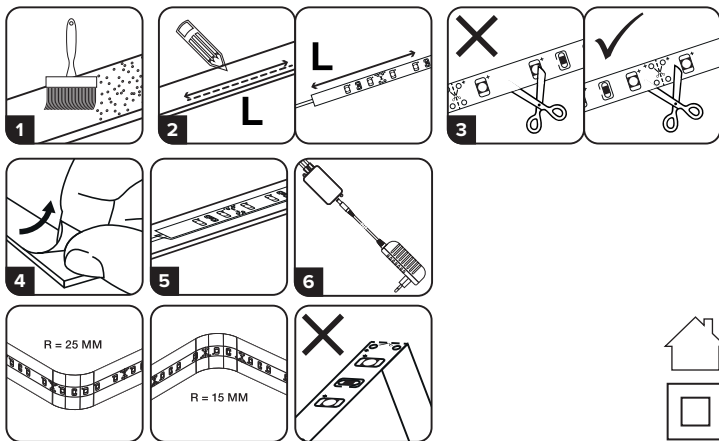
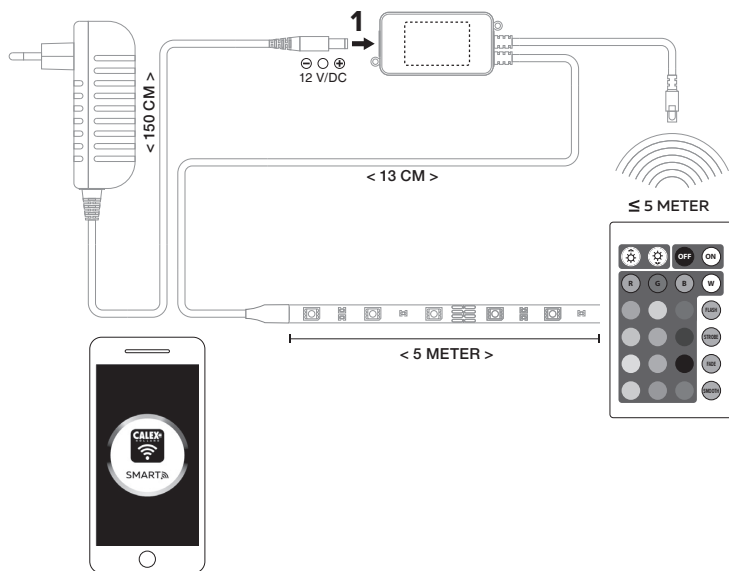

2



EN Getting started

Installation instructions

Please read the Safety Instructions first.

1. Clean the surface
2. Measure the desired length
3. Cut to size
4. Peel off protective foil
5. Stick the strip in place
6. Connect controller to the DC adapter (2)

Package content

Led strip, 1 pcs 3M tape; Battery (CR2025 - 3 V); Remote control; Controller; Adapter

Specifications:

220-240 VAC / 50/60 Hz, Max. Power 24W

IP20 (indoor use only)

Intended use: indoors as additional (party) lighting
Dispose in a controlled manner for recycling

Remote control instructions

The remote control uses a CR2025-3.3V button battery. The remote control is on automatic standby mode when not in use. Normally the battery can be used for more than six months. The battery can be replaced by the same type.

Set up in 4 easy steps

Before you start write down your network name & password.

Note: this item only works on a 2.4GHz Wifi network, not on a 5GHz WiFi network. Please consult the manual of your router for settings.



1. Download the Calex Smart app from the Google Play store, the Apple Store or scan the QR code.

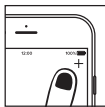

2. Open the app. First time user? Follow on-screen instructions to create your account. To add this device start by touching 'add device' (+) and follow the on-screen instructions.

3. Turn the device on. The lamp will start flashing. (If the lamp or device does not start flashing, switch it on and off 3 times. This will reset the lamp or device.)

4. Follow the on screen prompts to finish installation.

If you get the notification the product only works on 2.4GHz networks you should change the WiFi-frequency of your network to 2.4GHz only in the setting menu of the router.

NL Aan de slag

Installatie instructies

Lees eerst de veiligheid instructie.

1. Maak het oppervlak schoon
2. Meet de gewenste lengte
3. Knip de gewenste lengte af
4. Verwijder de beschermfolie
5. Plak de strip op zijn plek
6. Verbind de controller met de DC adapter (2)

Verpakkingsinhoud

Led strip, 5 meter; Batterij (CR2025 - 3 V);
Afstandsbediening; Controller; Adapter

Specificaties

220-240 VAC / 50/60 Hz, Max. Wattage 24W

IP20 (gebruik binnen)

Gebruik: binnenshuis als additionele (feest-) verlichting
Gooi het product weg op een verantwoorde wijze
voor hergebruik

Instructies afstandsbediening

De afstandbediening werkt op een knoop batterij (CR2025 - 3 Volt). Wanneer de afstandbediening niet in gebruik is staat deze automatisch op stand-by modus. De levensduur van de batterij bij normaal gebruik is ten minste zes maanden. De batterij kan vervangen worden door een gelijk type.

Instellen in 4 eenvoudige stappen

Schrijf voordat u begint uw netwerknaam en wachtwoord op.

Opmerking: dit item werkt alleen op een 2,4 GHz wifi-netwerk, niet op een 5 GHz WiFi-netwerk.
Raadpleeg de handleiding van uw router voor instellingen.



1. Download de Calex Smart app van de Google Play Store, de Apple Store of scan de QR-code.

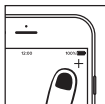

2. Open de app. Gebruikt u de app voor de eerste keer. Volg de instructies op het scherm om uw account aan te maken. Om dit apparaat toe te voegen, begint u door 'apparaat toevoegen' (+) aan te raken en volgt u de instructies op het scherm.
3. Schakel de verlichting in. De lamp begint te knipperen. (Als de lamp of het apparaat niet begint te knipperen, schakelt u het driemaal in en uit. Hiermee wordt de lamp of het apparaat gereset.)
4. Volg de aanwijzingen op het scherm om de installatie te voltooien.

Als u de melding krijgt dat het product alleen op 2,4GHz-netwerken werkt, moet u de wifi-frequentie van uw netwerk naar 2,4 GHz wijzigen alleen in het instellingenmenu van de router.

FR Démarrage

Consignes de montage

Veuillez lire les consignes de sécurité préalablement à toute utilisation.

1. Nettoyez le support
2. Prenez les mesures pour la longueur souhaitée
3. Coupez à la taille souhaitée
4. Retirez le film protecteur
5. Collez le ruban à l'endroit souhaité
6. Connectez le contrôleur à l'adaptateur CC (2)

Contenu

Ruban LED, 5 mètres; Pile bouton (CR2025 - 3V); Télécommande; Contrôleur; Adaptateur

Caractéristiques techniques

220-240V / 50/60 Hz / max. 24W

IP20 (usage intérieur seulement)

Usage recommandé pour l'intérieur comme éclairage (festif) additionnel

Merci de vous conformer aux dispositions locales pour le recyclage.

Mode d'emploi de la télécommande

L"La télécommande utilise une pile bouton CR2025-3.3V.

La télécommande se met en veille automatique quand elle n'est pas utilisée. D'habitude, les piles peuvent être utilisées pendant plus de six mois. La pile peut être remplacée par une autre pile du même type."

Installation en 4 étapes faciles

Avant de commencer, écrivez le nom du réseau et le mot de passe.

Attention : l'appareil fonctionne que sur le réseau WiFi 2,4 GHz et non sur le réseau WiFi 5 GHz. Vous trouvez les paramètres dans le mode d'emploi du routeur.



"1. Téléchargez l'application Calex Smart à partir de Google Play, Apple Store ou scannez le code QR."

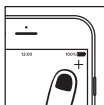

2. Ouvrez l'application. Si vous utilisez l'application pour la première fois, suivez les instructions affichées sur l'écran pour créer un compte. Pour ajouter un appareil, appuyez sur « ajoutez un appareil » (+) et suivez les instructions affichées sur l'écran.

"3. Allumez l'appareil. La lampe commencera à clignoter.
(Si la lampe ou l'appareil ne commence pas à clignoter, éteignez-le et allumez-le 3 fois. Ceci réinitialisera la lampe ou l'appareil.)"

"4. Suivez les instructions affichées sur l'écran pour terminer l'installation."

Si vous recevez une notification que le produit ne fonctionne qu'en réseaux 2,4 GHz, vous devez changer la fréquence du réseau WiFi pour 2,4 GHz dans le menu Paramètres du routeur.

DE Erste Schritte

Bedienungsanleitung

Bitte lesen Sie zuerst die Sicherheitshinweise

1. Reinigen Sie die Oberfläche
2. Messen Sie die gewünschte Länge
3. Auf die gewünschte Länge zuschneiden
4. Ziehen Sie die Schutzfolie ab
5. Kleben sie den Streifen fest
6. Verbinden Sie den Controller mit dem DC Adapter (2)

Verpackungsinhalt

LED Streifen, 5 meter; Batterien: 1x CR2025 - 3V im Lieferumfang enthalten; Fernbedienung; Controller; Adapter

Spezifikationen

220-240V / 50/60 Hz / max. 24W

IP20 (ausschließlich für den Innenbereich)

Verwendungszweck: Innenbereich als zusätzliche (Party-) Beleuchtung

Bitte Ordnungsgemäß entsorgen

Anweisungen zur Fernbedienung

Die Fernbedienung nutzt eine CR2025-3.3V Knopfzelle. Wenn die Fernbedienung nicht verwendet wird, ist es in einem automatischen Standby-Modus. Die Knopfzelle kann in der Regel über sechs Monate lang verwendet werden. Sie kann mit demselben Batterietyp ersetzt werden.

Konfiguration in 4 Schritten

Schreiben Sie Netzwerknamen und Passwort auf, bevor Sie beginnen.

Anmerkung: dieses Gerät funktioniert nur mit einem 2,4 GHz-WLAN-Netzwerk, nicht mit einem 5 GHz-WLAN-Netzwerk. Bitte überprüfen Sie die Einstellungen in der Anleitung Ihres Routers.



1. Laden Sie die Calex Smart App vom Google Play Store oder dem Apple Store herunter oder scannen Sie den QR-Code.

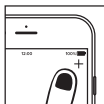

2. Öffnen Sie die App. Sie nutzen Sie zum ersten Mal? Befolgen Sie die Anweisungen auf dem Bildschirm, um Ihren Account zu erstellen. Um dieses Gerät hinzuzufügen, berühren Sie "Gerät hinzufügen" (+) und befolgen Sie die Anweisungen auf dem Bildschirm.

3. Schalten Sie das Gerät ein. Die Lampe wird anfangen zu blinken. (Wenn die Lampe oder das Gerät nicht zu blinken beginnt, schalten Sie sie bzw. es 3 Mal aus. Dies wird die Lampe oder das Gerät zurücksetzen.

4. Befolgen Sie die Anweisungen auf dem Bildschirm, um die Installation abzuschließen.

Wenn die Benachrichtigung erscheint, dass das Produkt nur mit einem 2,4 GHz-Netzwerk funktioniert, sollten Sie die WLAN-Frequenz Ihres Netzwerks auf 2,4 GHz im Einstellungs Menü des Routers ändern.

PL Rozpoczęcie

Instrukcje Instalacji

Przeczytaj najpierw Instrukcje bezpieczeństwa.

1. Oczyszczyć powierzchnię
2. Zmierzyć pożądaną długość
3. Przytnij do rozmiaru
4. Zdejmij folię ochronną
5. Przyklej pasek na miejscu
6. Podłącz kontroler do adaptera prądu stałego (2)

Zawartość

Listwa prowadząca, 5 metrów; Załogi: dołączono x2;
Bateria (CR2025 - 3 V); Pilot; Kontroler; Adapter

Dane techniczne

220-240 VAC / 50/60 Hz, Max. Moc 24W

IP20 (tylko do użytku w pomieszczeniach)

Przeznaczenie: w pomieszczeniach jako oświetlenie dodatkowe (imprezowe)

Użytkować w kontrolowany sposób w celu recyklingu

Instrukcja obsługi pilota zdalnego sterowania

Pilot wykorzystuje baterię guzikową CR2025-3.3V. Pilot znajduje się w trybie automatycznego czuwania, gdy nie jest używany. Zazwyczaj z baterii można korzystać dłużej niż sześć miesięcy. Baterię można wymienić na baterię tego samego typu.

Konfiguracja w 4 prostych krokach

Przed rozpoczęciem należy zapisać nazwę sieci i hasło.

Uwaga: urządzenie działa tylko w sieci WiFi 2,4 GHz, a nie w sieci WiFi 5 GHz. Ustawienia można znaleźć w instrukcji obsługi routera.



1. Pobierz aplikację Calex Smart z Google Play, Apple Store lub zeskanuj kod QR.

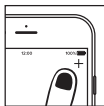

2. Otwórz aplikację. Jeżeli używasz aplikacji po raz pierwszy, postępuj zgodnie z instrukcjami wyświetlanymi na ekranie, aby utworzyć konto. Aby dodać urządzenie, wciśnij „dodaj urządzenie” (+) i postępuj zgodnie z instrukcjami wyświetlanymi na ekranie.

3. Włącz urządzenie. Lampa zacznie migać. (Jeśli lampa lub urządzenie nie zacznie migać, włącz je i wyłącz 3 razy. Spowoduje to zresetowanie lampy lub urządzenia.)

4. Postępuj zgodnie z instrukcjami wyświetlanymi na ekranie, aby zakończyć instalację.

Jeśli otrzymasz powiadomienie, że produkt działa tylko w sieciach 2,4 GHz, powinieneś zmienić częstotliwość sieci WiFi na 2,4 GHz w menu ustawień routera.

CZ Začínáme

Pokyny pro instalaci

Nejprve si přečtěte bezpečnostní pokyny.

1. Vyčistěte povrch
2. Změřte požadovanou délku
3. Vyrežte na velikost
4. Odstraňte ochrannou fólii
5. Přilepte pásek na místo
6. Připojte ovladač ke stejnosměrnému adaptéru (2)

Obsah

Led pás, 5 metrů; Baterie (CR2025 - 3 V);
Dálkové ovládání; Ovladač; Adaptér

Specifikace

220-240 VAC / 50/60 Hz, max. Výkon 24W

IP20 (pouze pro vnitřní použití)

Určené použití: uvnitř jako dodatečné osvětlení

Řídicí způsob likvidace recyklujte

Pokyny k dálkovému ovládání

Návod k použití dálkového ovládače

Dálkový ovladač používá knoflíkovou baterii CR2025-3.3V. Pokud se dálkové ovládání nepoužívá, je v automatickém pohotovostním režimu. Baterie obvykle vydrží déle než šest měsíců. Baterii lze vyměnit za baterii stejného typu.

Konfigurace ve 4 jednoduchých krocích

Než začnete, zapište si název sítě a heslo.

Poznámka: zařízení funguje pouze v síti WiFi 2,4 GHz, nikoli v síti WiFi 5 GHz. Nastavení naleznete v příručce směrovače.



1. Stáhněte si aplikaci Calex Smart z Google Play, Apple Store nebo naskenujte QR kód.

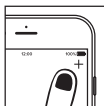

2. Otevřete aplikaci. Pokud používáte aplikaci poprvé, vytvořte si účet podle pokynů na obrazovce. Chcete-li přidat zařízení, stiskněte „přidat zařízení“ (+) a postupujte podle pokynů na obrazovce.

3. Zapněte zařízení. Lampa začne blikat. (Pokud lampa nebo zařízení nezačne blikat, zapněte a vypněte jej třikrát. Tím se lampa nebo zařízení resetuje.)

4. Dokončete instalaci podle pokynů na obrazovce.

Pokud obdržíte upozornění, že produkt funguje pouze v sítích 2,4 GHz, měli byste změnit frekvenci WiFi vaší sítě na 2,4 GHz v menu nastavení routeru.

SK Začíname

Pokyny pre inštaláciu

Najprv si prečítajte bezpečnostné pokyny.

1. Vyčistite povrch
2. Zmerajte požadovanú dĺžku
3. Vyrežte na veľkosť
4. Odlepte ochrannú fóliu
5. Prilepte pásik na miesto
6. Pripojte ovládač k DC adaptéru (2)

Obsah:

Ledový pás, 5 metrov; 1 ks pásku 3M; Batéria (CR2025 - 3 V); Diaľkové ovládanie; kontrolór; adaptér

technické údaje

220-240 VAC / 50/60 Hz, Max. Výkon 24W
IP20 (iba v interiéri)

Určené použitie: vnútorné ako dodatočné (osvetlené) osvetlenie

Zlikvidujte riadeným spôsobom recykláciu

Návod na použitie diaľkového ovládača

Diaľkový ovládač používa gombíkovú batériu CR2025-3.3V. Keď diaľkový ovládač nepoužívate, automaticky sa prepne do pohotovostného režimu. Obyčajne batériu je možné používať dlhšie ako šesť mesiacov. Batériu smiete vymeniť iba za batériu toho istého druhu.

Nastavenie v 4 jednoduchých krokoch

Predtým ako začnete, zapíšte si názov siete a heslo.

Pozor: toto zariadenie funguje iba vo WiFi sieti 2,4 GHz, nie v 5 GHz WiFi sieti. Nastavenia nájdete v užívateľskej príručke k smerovaču.



1. Stiahnite si aplikáciu Calex Smart z obchodu Google Play, Apple Store alebo naskenujte QR kód.

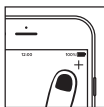

2. Otvorte aplikáciu. Ak používate aplikáciu prvýkrát a chcete si vytvoriť účet, postupujte podľa pokynov na obrazovke. Ak chcete pridať zariadenie, stlačte „pridať zariadenie“ (+) a postupujte podľa pokynov na obrazovke.

3. Zapnite zariadenie. Lampa začne blikať. (Ak lampa alebo zariadenie nezačne blikať, trikrát ich vypnite a opäť zapnite. Tým sa lampa alebo zariadenie opätovne spustí.)

4. Ak chcete dokončiť inštaláciu, postupujte podľa pokynov na obrazovke.

Ak sa Vám zobrazí upozornenie, že výrobok funguje iba v sieťach 2,4 GHz, v nastaveniach smerovača si zmeňte frekvenciu WiFi siete na 2,4 GHz.

ES Empezando

Instrucciones de instalación

Por favor, lea las instrucciones de seguridad primero.

1. limpiar la superficie
2. Medir la longitud deseada.
3. Cortar a medida
4. Retire la lámina protectora
5. Pegue la tira en su lugar
6. Conecte el controlador al adaptador de CC (2)

Contenido

Tira de led, 5 metros; Batería (CR2025 - Botón de 3 voltios); Control remoto; Controlador; Adaptador

Presupuesto:

220-240 VAC / 50/60 Hz, máx. Potencia 24W
IP20 (solo para uso en interiores)

Uso previsto: en interiores como iluminación adicional (fiesta)

Disponer de forma controlada para su reciclaje.

Manual de instrucciones del mando a distancia

El mando usa pilas de botón CR2025-3.3V. El mando se encuentra en el modo de espera automático cuando no está siendo usado. Normalmente las pilas no se pueden usar durante más de seis meses. La pila se puede recambiar por una del mismo tipo.

Configuración en 4 simples pasos

Antes de comenzar, hay que guardar el nombre de la red y la contraseña.

Atención: el dispositivo funciona sólo en una red WiFi 2,4 GHz y no en una red WiFi 5 GHz. Las configuraciones se pueden encontrar en el manual de uso del router.



1. Descargue la aplicación Calex Smart del Google Play, Apple Store o escanea el código QR.

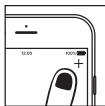

2. Abra la aplicación. Si usa la aplicación por primera vez, siga los pasos presentados en la pantalla para crear nueva cuenta. Para agregar un dispositivo, apriete el botón «Agregar dispositivo»(*) y siga las instrucciones en la pantalla.

3. Encienda el dispositivo. La lámpara comenzará a pulsar. (Si la lámpara o el dispositivo no comienza a pulsar, actívelo y desactive 3 veces. Así se reiniciará la lámpara o el dispositivo.)

4. Siga las instrucciones en la pantalla para terminar la instalación.

Si recibe el comunicado de que el dispositivo funciona sólo en las redes de 2,4 GHz, debe cambiar la frecuencia por el WiFi de 2,4 GHz en el menú de configuraciones del router.

IT Iniziare

Istruzioni per l'installazione

Si prega di leggere prima le istruzioni di sicurezza.

1. Pulire la superficie
2. Misurare la lunghezza desiderata
3. Taglia su misura
4. Staccare la pellicola protettiva
5. Attaccare la striscia in posizione
- 6 Collegare il controller all'adattatore CC (2)

Contenuto

Striscia principale, 5 metri; Batteria (CR2025 - 3 Volt); Telecomando; controllore; Adattatore

specifiche tecniche:

220-240 VAC / 50/60 Hz, max. Potenza 24W

IP20 (solo per uso interno)

Destinazione d'uso: interno come illuminazione aggiuntiva (party)

Smaltire in modo controllato per il riciclaggio

Manuale del telecomando

Il telecomando utilizza una batteria a bottone CR2025-3.3V. Il telecomando è in modalità di attesa automatica quando non in uso. Di solito, la batteria può durare più di sei mesi. La batteria può essere sostituita con una batteria dello stesso tipo.

Impostazione in 4 passaggi semplici

Prima di iniziare, annotare il nome e la password della rete.

Attenzione: Questo dispositivo funziona solo su una rete Wi-Fi a 2,4 GHz, non su una rete WiFi a 5 GHz. Consultare il manuale del router per le impostazioni.



1. Scarica l'app Calex Smart dal Google Play Store o dall'Apple Store o scansiona il codice QR.

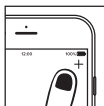

2. Apri l'app. Se la usi per la prima volta, segui le istruzioni sullo schermo per creare il tuo account. Per aggiungere il dispositivo, inizia toccando "aggiungi dispositivo" (+) e segui le istruzioni sullo schermo.

3. Accendi il dispositivo. La lampada lampeggerà. (Se la lampada o il dispositivo non inizia a lampeggiare, accendila e spegnila 3 volte. Ciò resetterà la lampada o il dispositivo.)

4. Segui le istruzioni visualizzate sullo schermo per completare l'installazione.

Se ricevi una notifica che il prodotto funziona solo su reti a 2,4 GHz, è necessario modificare la frequenza WiFi a 2,4 GHz nel menu delle impostazioni del router.

DK Kom i gang

Installations instruktioner

Læs venligst Sikkerhedsinstruktionerne først.

1. Rengør overfladen
2. Mål den ønskede længde
3. Skær i størrelse
4. Afskal beskyttelsesfolie
5. Stick strimlen på plads
6. Tilslut styreenheden til DC-adapteren (2)

Pakkeindhold

Led stripe, 5 meter; Batteri (CR2025 - 3 V); Fjernbetjening; Controller; adapter

Specifikationer:

220-240 VAC / 50/60 Hz, maks. Strøm 24W
IP20 (kun indendørs brug)
Tiltænkt brug: indendørs som ekstra (fest) belysning
Kassér på en kontrolleret måde til genanvendelse

Fjernbetjeningsinstruktioner

Fjernbetjeningen bruger et CR2025-3.3V-knapbatteri. Fjernbetjeningen er i automatisk standbytilstand, når den ikke er i brug. Normalt kan batteriet bruges i mere end seks måneder. Batteriet kan udskiftes med samme type.

Opstilles i 4 nemme trin

Før du begynder, skal du skrive dit netværksnavn og din adgangskode ned.

Bemærk: Denne artikel fungerer kun på et 2,4 GHz Wifi-netværk, ikke på et 5 GHz WiFi-netværk. Tjek manualen til din router for indstillinger.



1. Download Calex Smart-appen fra Google Play-butikken, Apple Store, eller scan QR-koden.

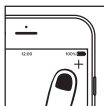

2. Åbn appen. Er du førstegangsbruger? Følg instruktionerne på skærmen for at oprette din konto. For at tilføje denne enhed skal du starte med at trykke på 'tilføj enhed' (+) og følge instruktionerne på skærmen.

3. Tænd enheden. Lampen begynder at blinke. (Hvis lampen eller enheden ikke begynder at blinke, skal du tænde og slukke den 3 gange. Dette nulstiller lampen eller enheden.)

4. Følg instruktionerne på skærmen for at afslutte installationen.

Hvis du får meddelelsen, at produktet kun fungerer på 2,4 GHz-netværk, skal du ændre WiFi-frekvensen på dit netværk til 2,4 GHz i routerens indstillingsmenu.

NO Starter

Installasjonsinstruksjoner

Les sikkerhetsinstruksjonene først.

1. Rengjør overflaten
2. Mål ønsket lengde
3. Skjær i størrelse
4. Skrell av beskyttelsesfolien
5. Stick stripen på plass
6. Koble kontrolleren til DC-adapteren (2)

Pakkens innhold

Led stripe, 5 fot; Batteri (CR2025 - 3 Volt); fjernkontroll; kontrolleren; adapter

Spesifikasjoner:

220-240 VAC / 50/60 Hz, maksimal strøm 24W
IP20 (kun innendørs bruk)
Beregnet bruk: innendørs som ekstra (fest) belysning
Kast på en kontrollert måte for gjenvinning

Fjernkontrollinstruksjoner

Fjernkontrollen bruker et CR2025-3.3V knappebatteri. Fjernkontrollen er i automatisk ventemodus når den ikke er i bruk. Normalt kan batteriet brukes i mer enn seks måneder. Batteriet kan byttes ut med samme type.

Sett opp i 4 enkle trinn

Før du begynner å skrive ned nettverksnavnet og passordet.

Merk: denne enheten fungerer bare på et 2,4 GHz Wifi-nettverk, ikke på et 5 GHz WiFi-nettverk. Se bruksanvisningen til ruteren for innstillinger.



1. Last ned Calex Smart-appen fra Google Play-butikken, Apple Store eller skann QR-koden.

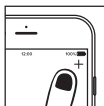

2. Åpne appen. Første gangsbruker? Følg instruksjonene på skjermen for å opprette kontoen. For å legge til denne enheten, start med å trykke på 'legg til enhet' (+) og følg instruksjonene på skjermen.

3. Skru enheten på. Lampen begynner å blinke. (Hvis lampen eller enheten ikke begynner å blinke, slå den av og på 3 ganger. Dette vil tilbakestille lampen eller enheten.)

4. Følg instruksjonene på skjermen for å fullføre installasjonen.

Hvis du får varsel om at produktet bare fungerer i 2,4 GHz-nettverk, bør du endre WiFi-frekvensen til nettverket ditt til 2,4 GHz bare i innstillingsmenyen til ruterne.

SV Komma igång

Installationsinstruktioner

Läs säkerhetsinstruktionerna först.

1. Rengör ytan
2. Mät önskad längd
3. Klipp i storlek
4. Skala av skyddsfolien
5. Stick remsan på plats
6. Anslut regulatorn till DC-adaptorn (2)

Förpackningens innehåll

Ledlist, 5 fot; Batteri (CR2025 - 3 Volt); fjärrkontroll; controller; adapter

specifikationer:

220-240 VAC / 50/60 Hz, maximal ström 24W

IP20 (endast inomhusbruk)

Avsedd användning: inomhus som extra (fest) belysning

Kassera på ett kontrollerat sätt för återvinning

Instruktioner för fjärrkontroll

Fjärrkontrollen använder ett CR2025-3.3V-knappbatteri. Fjärrkontrollen är i automatisk standby-läge när den inte används. Normalt kan batteriet användas i mer än sex månader. Batteriet kan bytas ut mot ett av samma typ.

Ställ in i fyra enkla steg

Skriv ner ditt nätverksnamn och lösenord innan du börjar.

Obs! Det här föremålet fungerar bara i ett 2,4 GHz WiFi-nätverk, inte på ett 5 GHz WiFi-nätverk. Vänligen se din routers manual för inställningar.



1. Ladda ner Calex Smart-appen från Google Play-butiken, Apple Store eller skanna QR-koden.



2. Öppna appen. Förstagångsanvändare? Följ instruktionerna på skärmen för att skapa ditt konto. För att lägga till den här enheten börjar du genom att trycka på 'lägg till enhet' (+), och följer instruktionerna på skärmen.

3. Slå på enheten. Lampan börjar blinka. (Om lampan eller enheten inte börjar blinka, slå på och stäng av den 3 gånger. Detta återställer lampan eller enheten.)

4. Följ anvisningarna på skärmen för att slutföra installationen.

Om du får meddelandet att produkten bara fungerar med 2,4 GHz-nätverk, bör du ändra WiFi-frekvensen för ditt nätverk till enbart 2,4 GHz i routerns inställningsmeny.

FI Päästä alkuun

Asennusohjeet

Lue ensin turvaohjeet.

1. Puhdista pinta
2. Mittaa haluttu pituus
3. Leikkaa koko
4. Kuori suojakalvo irti
5. Kiinnitä nauha paikalleen
6. Kytke ohjain DC-adapteriin (2)

Paketin sisältö

Led nauha, 5 jalkaa; Akku (CR2025 - 3 voltin); kauko-ohjaus; ohjain; sovitin

Tekniset tiedot:

220–240 VAC / 50–60 Hz, enimmäisvirta 24W

IP20 (vain sisäkäyttöön)

Käyttötarkoitus: sisätiloissa ylimääräisenä (juhla) valaistuksena

Hävitä hallitusti kierrätystä varten

Kaukosäätimen ohjeet

Kaukosäädin käyttää CR2025-3,3 V -nappiparistoa. Kaukosäädin on automaattisessa valmiustilassa, kun sitä ei käytetä. Normaalisti paristoa voidaan käyttää yli kuusi kuukautta. Paristo voidaan korvata samantyyppisellä paristolla.

Asenna 4 helpposa vaiheessa

Ennen kuin aloitat, kirjoita verkkonimi ja salasana muistiin.

Huomaa: tämä tuote toimii vain 2,4 GHz:n wifi-verkossa, ei 5 GHz:n wifi-verkossa. Katso asetukset reitittimen käyttöoppaasta.



1. Lataa Calex Smart -sovellus Google Play Kaupasta, Apple Storesta tai skannaa QR-koodi.

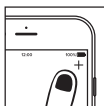

2. Avaa sovellus. Käytätkö sovellusta ensimmäistä kertaa? Luo tilisi noudattamalla näytöllä olevia ohjeita. Lisää tämä laite aloittamalla painamalla "Lisää laite" (+) ja noudattamalla näytön ohjeita.
3. Kytke laite päälle. Valaisin alkaa vilkkua. (Jos valaisin tai laite ei ala vilkkua, kytke se päälle ja pois päältä 3 kertaa. Tämä nollaa valaisimen tai laitteen.)
4. Viimeistele asennus noudattamalla näytöllä olevia ohjeita.

Jos saat ilmoituksen, tuote toimii vain 2,4 GHz-verkoissa. Sinun täytyy muuttaa verkon wifi-taajuus 2,4 GHz:ään ainoastaan reitittimen asetusvalikossa.

